



MAARMO

SHAPING FUTURE OF ITALIAN DESIGN

MANUALE D'INSTALLAZIONE VERSIONE IDRONICO 



INDICE

1. INFORMAZIONI GENERALI	3
1.1 Informazione generali sul prodotto	3
1.2 Avvertenze generali.....	4
1.3 Dati tecnici.....	5
2.DOTAZIONE.....	6
2.1 Accessori inclusi nel termoarredo.....	6
2.2 Contenuto Kit della valvole per attacco ai tubi di ingresso ed uscita dell'acqua	7
2.3 Attrezzatura necessaria.....	8
2.4 Sequenza d'installazione	8
2.5 Note per l'installazione in bagno	9
2.6 Misure e impronta (sulla parete)	9
3. INSTALLAZIONE	13
3.1 FASE 1: Installazione	13
3.2 FASE 2: – Montaggio Monoblocco/Valvole termostatiche	14
3.3 FASE 3: Montaggio alla parete	16
4. Garanzia e assistenza.....	18
4.1 Assistenza Tecnica.....	18

1. INFORMAZIONI GENERALI

1.1 Informazione generali sul prodotto



Gentile Cliente

La ringraziamo per la preferenza da Lei accordata.

Prima dell'installazione del termoarredo MAARMO si prega di leggere attentamente il presente manuale concernente le informazioni generali del prodotto, la corretta modalità d'installazione, le avvertenze di sicurezza e la garanzia.

I termoarredi Maarmo rappresentano una nuova tecnologia brevettata e interamente eco-sostenibile in grado di trasmettere per irraggiamento il calore in tutti gli ambienti. Il processo di produzione rispetta e pone attenzione alla sostenibilità ambientale riutilizzando gli scarti di lavorazione dei marmisti. La polvere di scarto del marmo viene agglomerata con acqua, appositi leganti e addensanti ricercati e prodotti dai nostri artigiani.

La nostra mission è prendersi cura delle persone diffondendo calore e benessere negli ambienti in cui vivono, con la creatività e l'impegno che contraddistingue da sempre i prodotti Made in Italy.

Il comfort e la qualità della vita, sono l'obiettivo della nostra passione e della ricerca di una innovazione continua, volta all'utilizzo di materiali riciclati con processi produttivi nuovi e tecnologici dove la progettazione architettonica, design e rispetto per l'ambiente siano valori indissolubili.

Noi crediamo che solo una visione e una condotta sostenibile e responsabile consentiranno di preservare le generazioni future.

È in questo che crediamo alla Maarmo ed è a questo che lavoriamo ogni giorno, creando prodotti innovativi e sostenibili.





1.2 Avvertenze generali

- Per l'installazione del termoarredo MAARMO è consigliato rivolgersi ad un professionista qualificato.
- Verificare la condizione del supporto prima di installare il termoarredo.
- Scegliere delle viti adeguate al supporto esistente.
- Nel momento dell'installazione porre attenzione alle tubature dell'acqua e ai cavi elettrici.
- Durante l'installazione, la manutenzione e la pulizia il pannello deve essere spento
- Non pulire con prodotti chimici o alcol.
- La pulizia deve essere effettuata da persone adulte che siano a conoscenza del prodotto e del suo funzionamento.
- Il pannello ha il fine di riscaldare gli ambienti, ogni altro uso è proibito.
- Per evitare il surriscaldamento non coprire il pannello
- Il pannello può raggiungere temperature molto calde, pertanto porre particolare attenzione nel caso in cui siano presenti bambini e persone vulnerabili.
- Non utilizzare l'apparecchio se risulta visivamente danneggiato e contattate il centro assistenza.

La Maarmo si riserva di modificare il manuale, in qualsiasi momento con lo scopo di rendere più chiare le informazioni, di aggiungere o togliere qualsivoglia parte senza dover comunicare ai clienti in modo palese l'attività.

Il manuale d'installazione è consultabile anche nel sito <https://www.maarmo.it/download/>

PLEASE TAKE NOTE



SAFETY PRECAUTIONS

Il tuo radiatore è un oggetto fragile e pesante, per favore maneggialo con cura.

Assicurati di leggere attentamente le istruzioni prima del montaggio per garantire la sicurezza, la protezione e la massima resistenza. Se il vostro radiatore è installato su pareti di cartongesso, i fissaggi pesanti sono quelli che possono sopportare una grande quantità di peso e devono essere utilizzati per garantire la massima sicurezza.

È responsabilità dell'acquirente e/o dell'installatore assicurarsi che la superficie di montaggio sia solida e in grado di sostenere il peso del radiatore.

Si raccomanda di consultare un professionista e determinare il fissaggio/ancoraggio appropriato richiesto per la superficie di montaggio.

1.3 Dati tecnici

Modello	MAW0311	MAW0318	MAW0511	MAW0515	MAW0518	MAW0508
Potenza Nominale	300 W	480 W	720 W	900 W	1200 W	480 W
Grado di protezione	IPX4					
Dimensioni L*H*P Montaggio Verticale.	300x1100x65	300x1800x65	550x1100x65	550x1500x65	550x1800x65	550x860x65
Peso	19 kg	34 kg	36 kg	48 kg	58 kg	27 kg
MODELLI						
PERFETTO	MAW0311PER	MAW0318PER	MAW0511PER	MAW0515PER	MAW0518PER	MAW0508PER
TOSCANA	MAW0311TOS	MAW0318TOS	MAW0511TOS	MAW0515TOS	MAW0518TOS	MAW0508TOS
TESSUTO	MAW0311TEE	MAW0318TEE	MAW0511TEE	MAW0515TEE	MAW0518TEE	MAW0508TEE
GINKO	MAW0311GNK	MAW0318GNK	MAW0511GNK	MAW0515GNK	MAW0518GNK	MAW0508GNK
CURVE	MAW0311CRV	MAW0318CRV	MAW0511CRV	MAW0515CRV	MAW0518CRV	MAW0508CRV
INTERASSE	5 cm	5 cm	5 cm	5 cm	5 cm	5 cm
FISSAGGIO DIST. VERT DxH	140x1010	140x1710	380x745	380x990	380x1370	380x1710
FISSAGGIO DIST. ORIZ. DxH	1010x140	1710x140	340x500	550x500	850x500	1710/380
Temperatura d'uso	0 – 35°C					
Temperatura di stoccaggio	-10° – +40°C					
Umidità	0 – 85% senza condensa					
Intervallo di impostazione della temperatura	7 – 30°C					

2.DOTAZIONE

2.1 Accessori inclusi nel termoarredo

Con ogni termoarredo elettrico MAARMO vengono forniti:

- n.2 attaccaglie (F1)
- n.2 blocco di sicurezza antisgancio (F2)
- n.2 piedini (F3)
- n.2 viti e tasselli (F4)
- n.2 viti di ritegno (F5)
- n.2 distanziatori (F6)
- n.1 termostato (vedi manuale d'istruzione fornito a parte);
- n.2 copri attaccaglie (carter bianchi)



Sacchetto accessori imballato

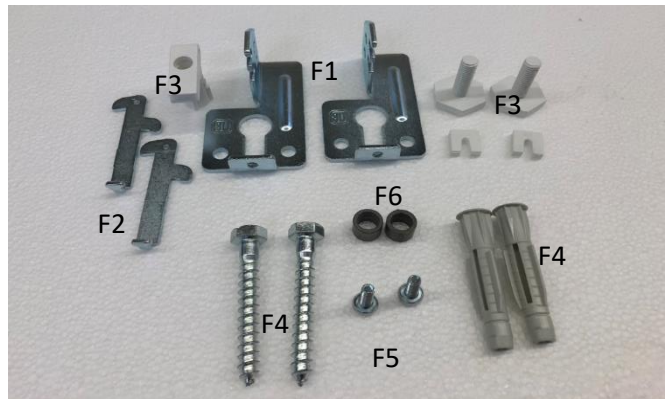

Contenuto sacchetto accessori



Copri attaccaglie

2.2 Contenuto Kit delle valvole per attacco ai tubi di ingresso ed uscita dell'acqua (non previsto di serie: va ordinato su richiesta, in base alle necessità di collocazione del termoarredo e del posizionamento e misura del diametro dei tubi di ingresso ed uscita dell'acqua).

2.2 A Versione **KIT Monoblocco**:

- Tubi flessibili (A)
- Monoblocco (B)
- Raccordi (C)
- Adattatori (D)
- Valvola di sfogo (E)



2.2 B Versione **KIT VALVOLE MAARMO** (con valvole separate)

- Tubi Flessibili (A)
- Valvole termostatiche (B)
- Raccordi (C)
- Adattatori (D)
- Valvola di sfogo (E)



2.3 Attrezzatura necessaria

Per l'installazione del termoarredo MAARMO sono necessarie le seguenti attrezzature:

- Guanti, scarpe infortunistiche e occhiali protettivi;
- Trapano – punta 10mm, metro, livella a bolla, cacciavite, matita/penna.

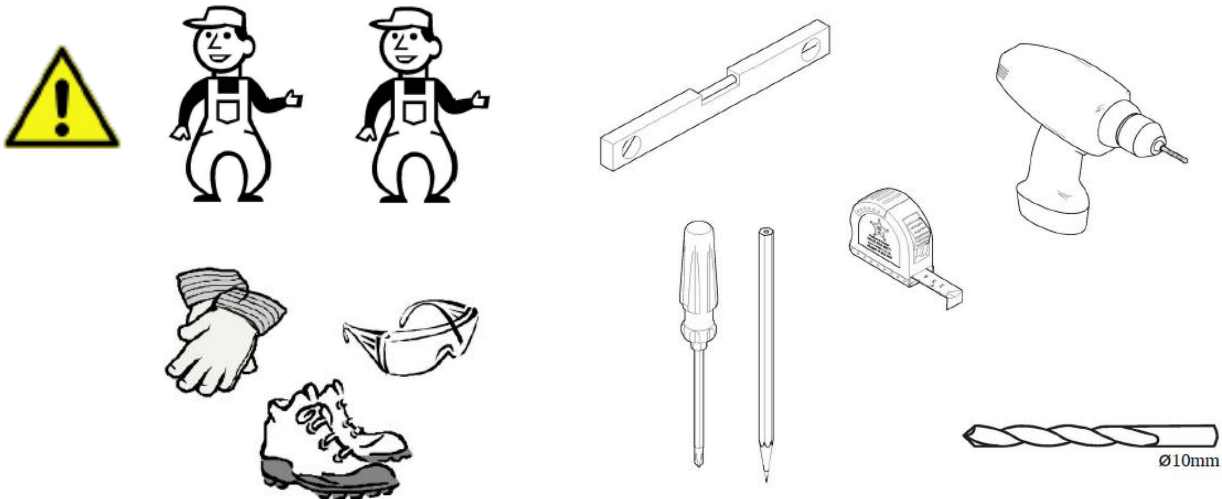

2.4 Sequenza d'installazione

- Prima dell'installazione verificare la corretta posizione del termoarredo all'interno della stanza in relazione agli altri elementi di arredo (es. tende, cassettiere) e in relazione alle pareti perimetrali.
- Prestare attenzione alle tubature dell'acqua e ai cavi elettrici.

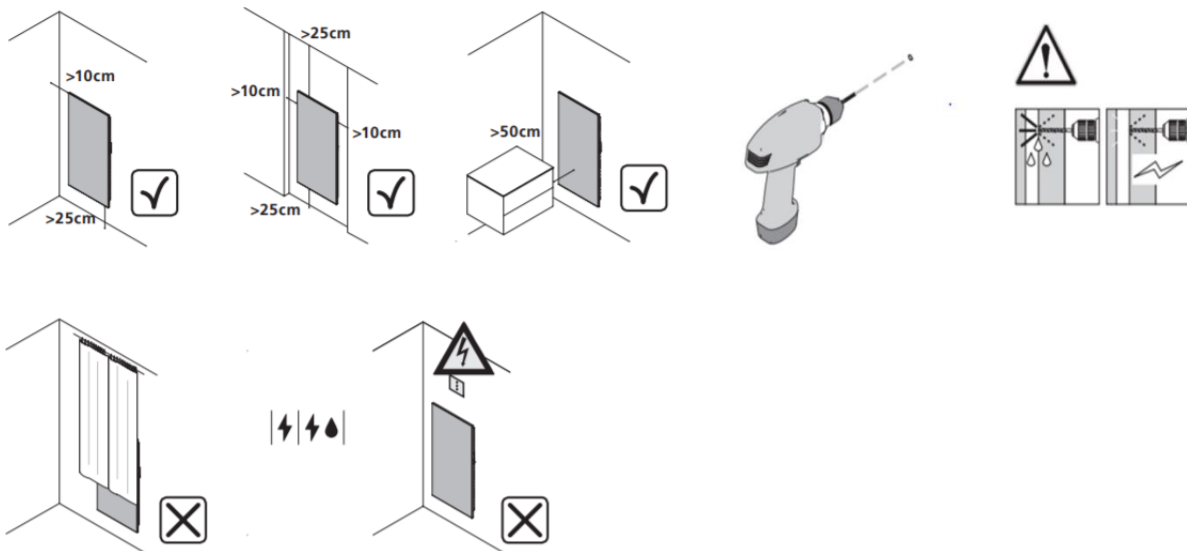

2.5 Note per l'installazione in bagno

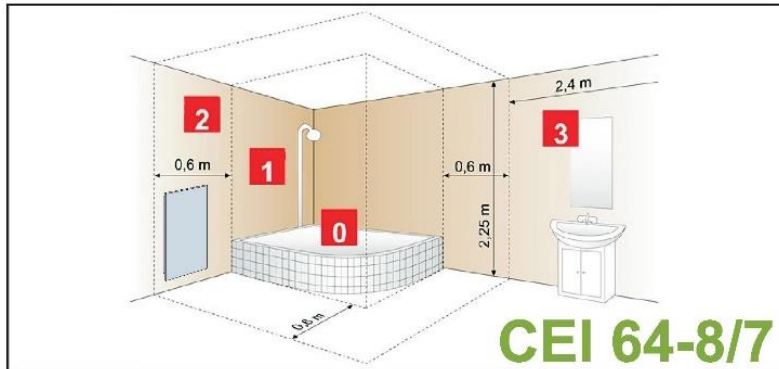

L'installazione del termoarredo MAARMO deve essere conforme alle norme vigenti nel paese in cui viene installato.

Nel bagno può essere installato nella zona 2 e 3 (fig.7), definita dalla normativa CEI 64-8/7, art. 701.32. fintanto che le persone che utilizzano doccia o vasca da bagno non lo possono raggiungere

2.6 Misure e impronta (sulla parete)

Misure mm	VERTICALE		ORIZZONTALE	
	A	B	A	B
550 X 860	380	105	340	45
550 X 1100	380	105	550	45
550 X 1500	380	105	850	45
550 X 1800	380	105	1030	45
300 X 1100	140	85	580	65
300 X 1800	140	85	1300	65
400 X 1600	204	105	850	55
600 X 1100	380	105	550	55

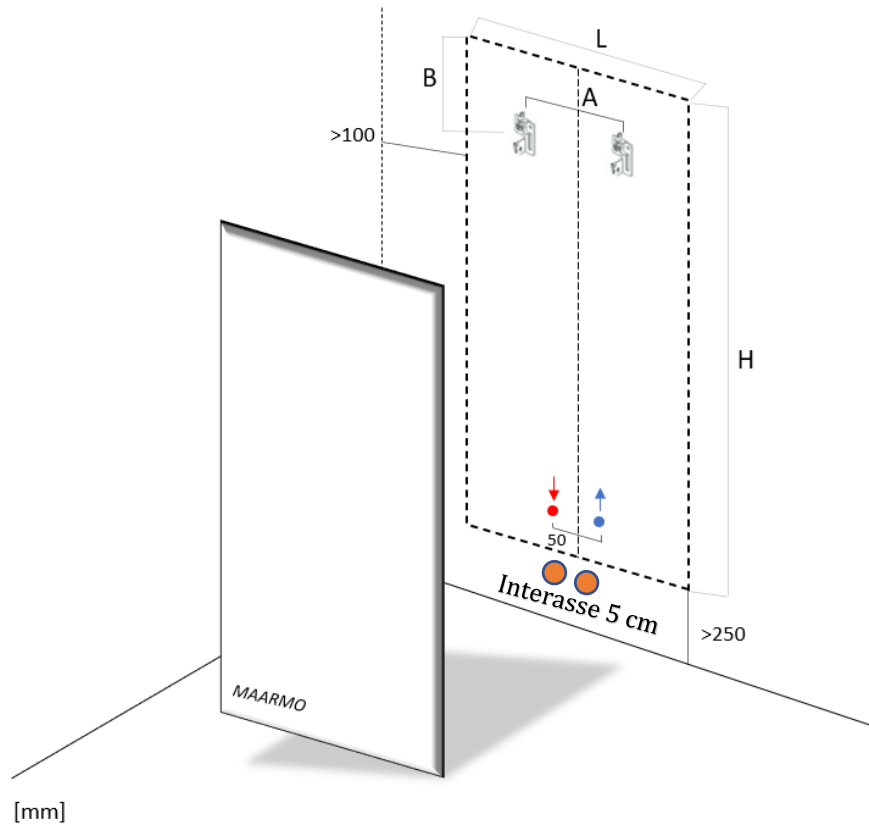

La versione idronico del termoarredo MAARMO può essere posizionata sia in orizzontale che in verticale.

Per la corretta installazione del termoarredo MAARMO in posizione verticale assicurarsi che il logo MAARMO si trovi collocato in basso a sinistra come da immagine e che fori di mandata e ritorno (posizionati nel retro) si trovino sulla parte inferiore del termoarredo.

VISTA FRONTALE IN POSIZIONE VERTICALE

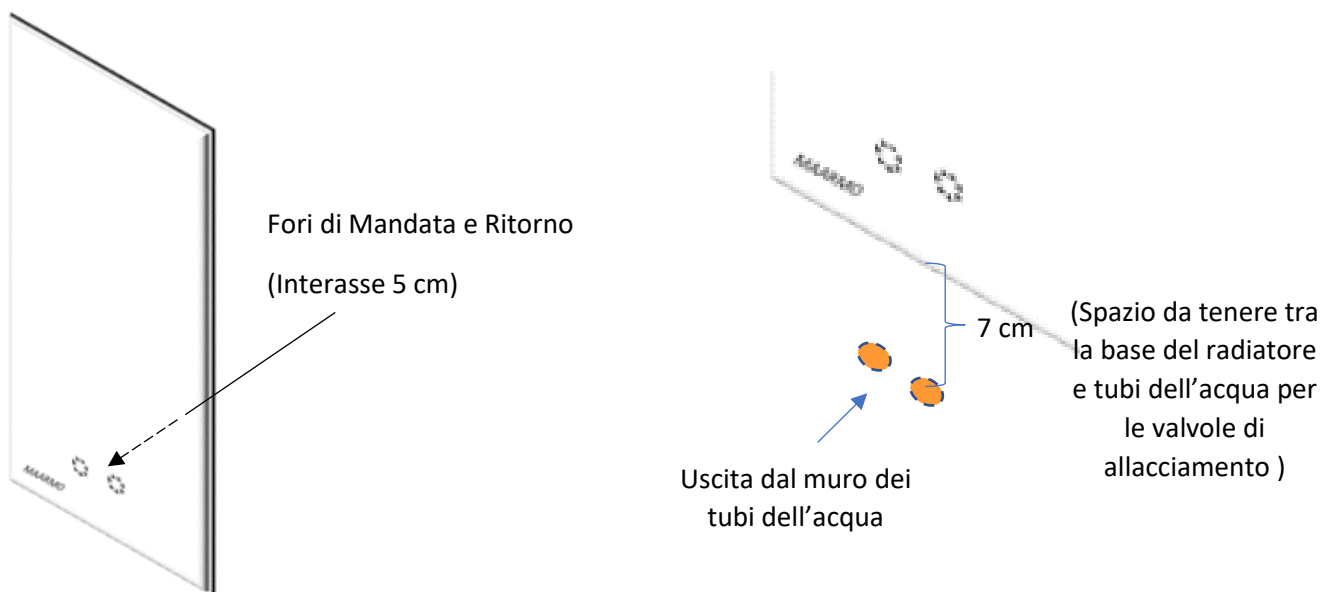

Per la corretta installazione del termoarredo MAARMO in posizione orizzontale assicurarsi che il logo MAARMO si trovi collocato in basso a destra come da immagine e che i fori di mandata e ritorno (posizionati nel retro) si trovino sulla parte destra del termoarredo.

VISTA FRONTALE IN POSIZIONE ORIZZONTALE

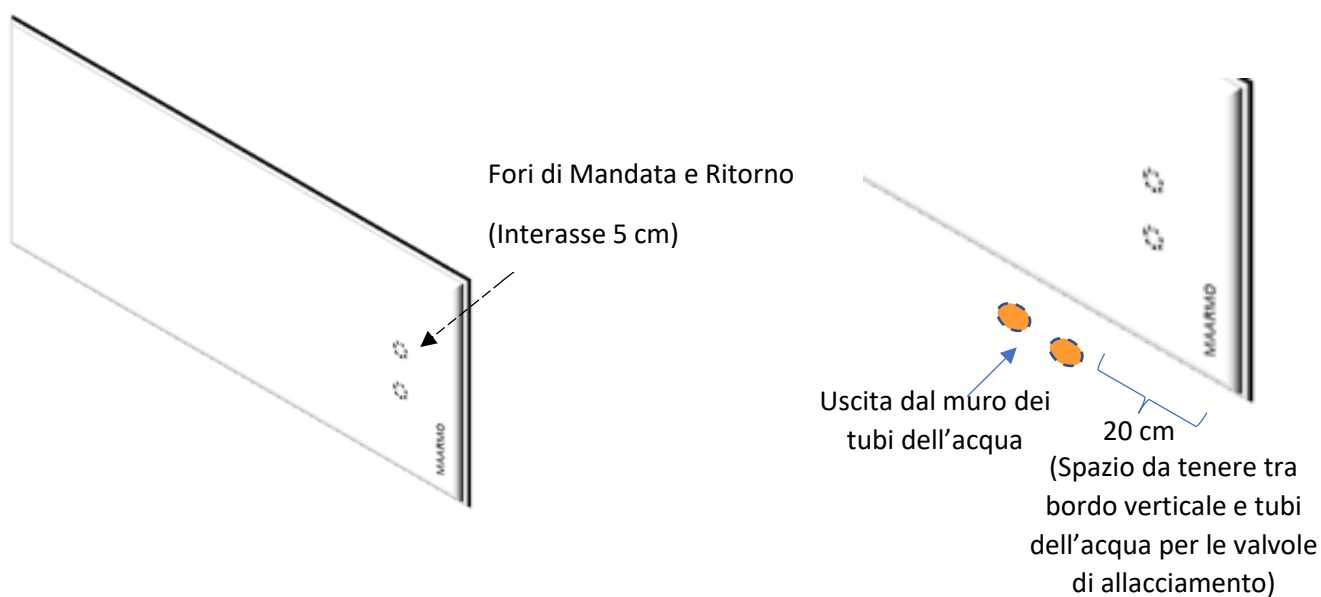

Vista laterale del termoarredo

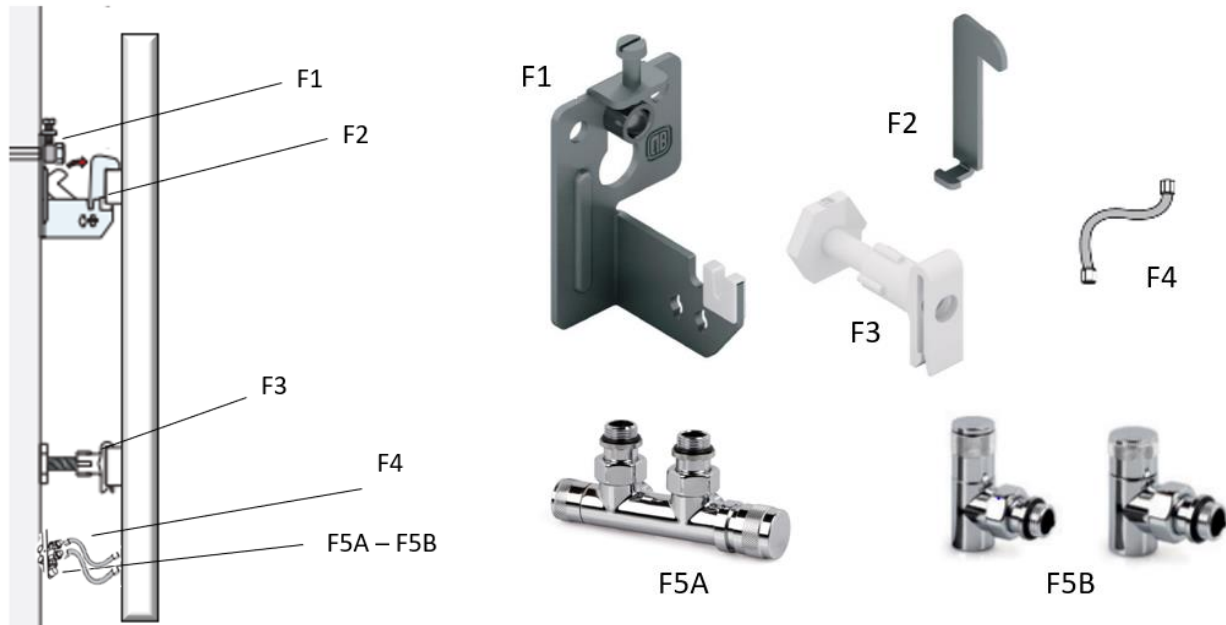

F1= Attaccaglia

F2= Blocco di sicurezza anti-sgancio

F3= Piedino

F4= Tubi flessibili

F5A= Monoblocco - F5B=Valvole termostatiche

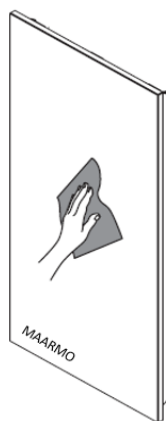



Come prevede la normativa vigente, dopo l'installazione è necessario inserire il blocco di sicurezza antigancio.

3. INSTALLAZIONE

3.1 FASE 1: Installazione

- Prendere le misure con un metro, rispettando le distanze di sicurezza tra il termoarredo e gli altri elementi della parete (foto 1 e 2);
- Con l'ausilio di un trapano (punta 10mm) forare la superficie designata per l'installazione del termoarredo (foto 3);
- Inserire il tassello (F4) all'interno del buco e posizionare le attaccaglie (F1) in prossimità dei fori e fissare il tutto con la vite dopo aver infilato il distanziatore (F6) (foto 4 e 5).



3.2 FASE 2: – Montaggio Monoblocco/Valvole termostatiche (Preparazione delle valvole e dei tubi di raccordo con l'impianto idraulico di riscaldamento)

- Inserire gli adattatori in ordine come da foto (1e 2);
- Assicurarli di fissare saldamente il monoblocco/valvole ai raccordi con l'utilizzo di una chiave (3/4);
- Rimuovere i tappini che proteggono le uscite di mandata e ritorno alla base del termoarredo (5.1 e 5.2);
- Avvitare la valvola di sfogo nella parte superiore del termoarredo (5.3);
- Avvolgere con un nastro per guarnizioni (si consiglia in Teflon) alla filettatura dei tubi flessibili e degli adattatori per garantire una tenuta migliore e avvitarli negli appositi fori (sequenza foto 6/7/8/9/10/11).

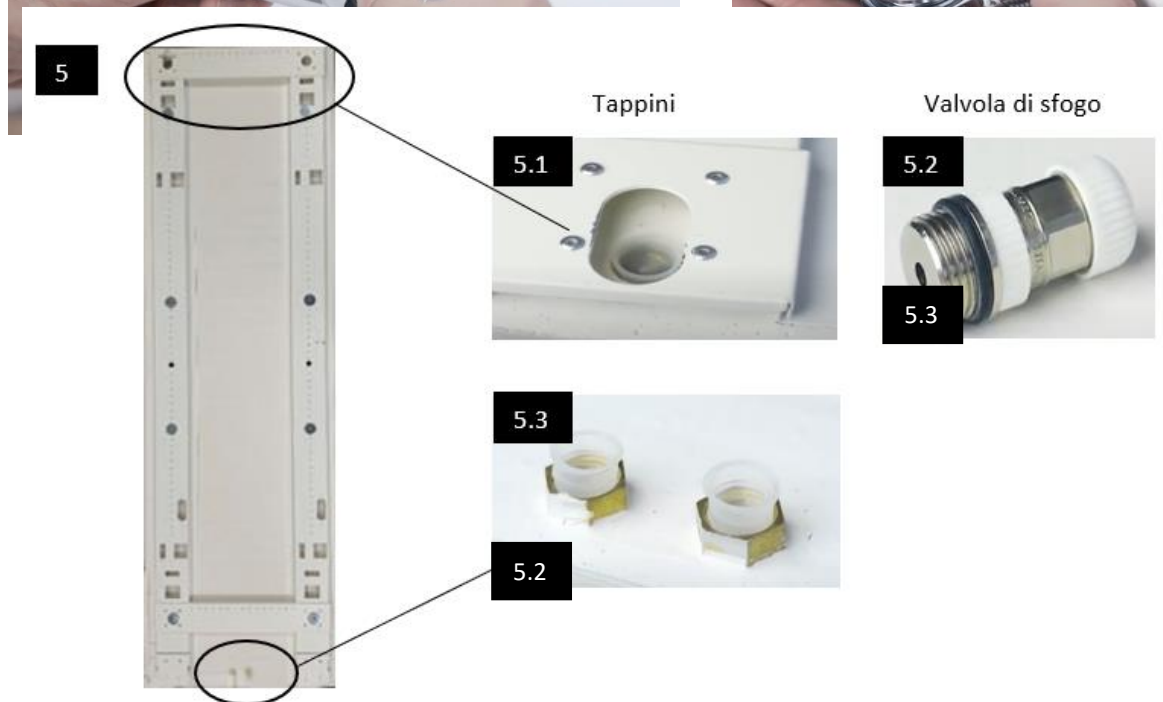
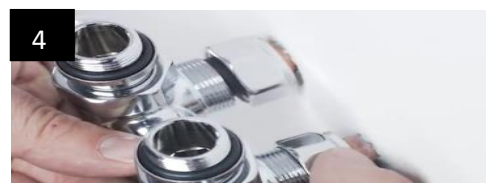

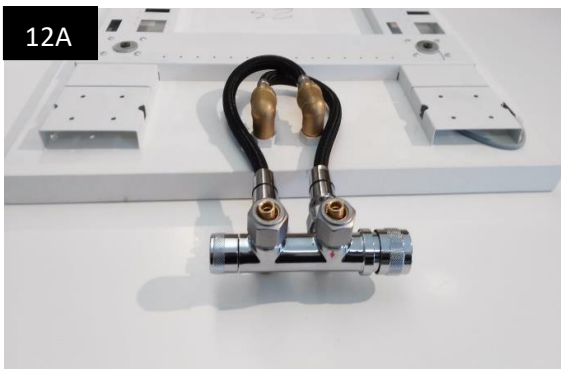

Versione Finale Kit Monoblocco



Versione Finale Kit Valvole termostatiche

3.3 FASE 3: Montaggio alla parete

- «Posizionare il blocco di sicurezza antisganciamento (foto 1)
- Agganciare il termoarredo della staffa a muro (foto 2/3/4)
- «inserire il dente dell'antisgancio nel foro della struttura metallica» (foto 5)
- «inserire la vite di ritegno nel foro del copriattaccaglia» (foto 6)
- Avvitare la vite di ritegno all'attaccaglia e modificarne l'inclinazione avvitando/svitando la vite (foto 7)
- Verificare che si trovi nell'inclinazione corretta attraverso una livella a bolla (foto 8)
- Completare l'allacciamento dei componenti idraulici (foto 9)

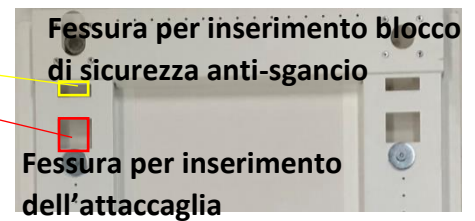

(montaggio in orizzontale)

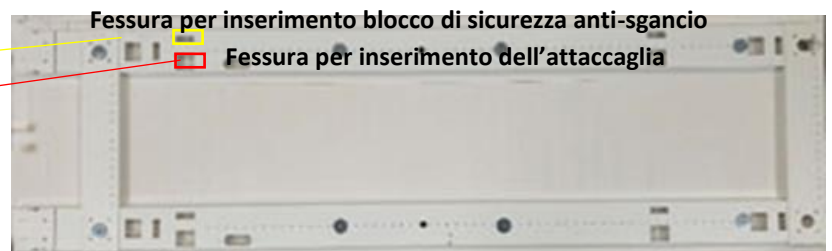

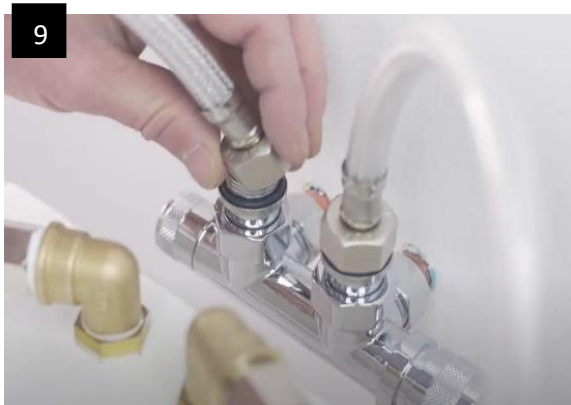
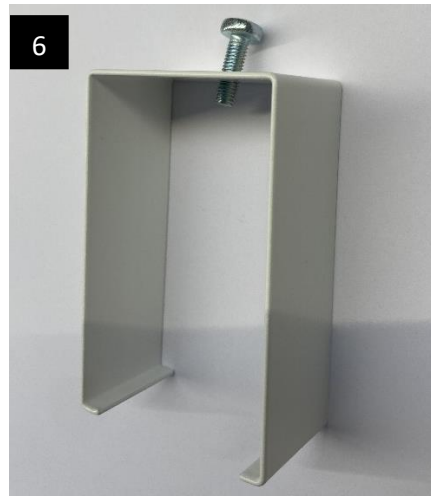



Il circuito idraulico, correttamente sfiato, deve essere sempre collegato all'impianto di riscaldamento con almeno 1 valvola aperta. Il radiatore è provvisto di una valvola di sicurezza in grado di attivarsi in caso di sovrappressione. Nel caso questa valvola si sia attivata è possibile notare nel pavimento sottostante delle gocce d'acqua che indicano che entrambe le valvole che collegano l'impianto idraulico di riscaldamento all'apparecchio sono chiuse. Questo si risolve aprendo le valvole di connessione dell'impianto.

Assicurarsi che lo sfiato nella parte superiore sia aperto e successivamente riempire il circuito idraulico aprendo le valvole dell'impianto stesso.

4. Garanzia e assistenza

La garanzia del pannello MAARMO è valida se il prodotto rimane integro, senza alcuna modifica o manomissione.

Il nostro periodo di garanzia è di 24 mesi sul funzionamento dei beni prodotti e/o forniti e di ulteriori 36 mesi sul solo corpo scaldante (verniciatura, integrità del corpo scaldante, ecc ad esclusione delle parti elettriche e dei sistemi di controllo elettronico), a decorrere dalla data di spedizione franco fabbrica (a tal fine fa fede la data riportata sul DDT o sulla fattura accompagnatoria).

La garanzia è strettamente limitata al rimborso o alla sostituzione, come riterremo opportuno, delle parti riconosciute come difettose dopo che i prodotti saranno restituiti con l'imballo originale alla nostra fabbrica a spese dell'acquirente. L'intervento di riparazione dei prodotti sarà svolto esclusivamente presso la nostra fabbrica.

La garanzia riguarda esclusivamente le parti non-usurabili dei nostri prodotti. Le parti usurabili (esempio: batterie del termostato) e le relative spese di trasporto non sono incluse.

Nessun ulteriore risarcimento di qualsiasi tipo sarà dovuto all'acquirente per danni diretti/indiretti conseguiti all'acquirente a causa di difetti del prodotto.

I costi delle operazioni di smontaggio e di rimontaggio dei prodotti, necessari per eliminare i difetti, sono a carico degli acquirenti se i prodotti risultano fuori garanzia.

La garanzia è valida solo se i Prodotti sono utilizzati in un ambiente adatto e in un'applicazione che è stata prevista e inclusa nella progettazione dei prodotti. Ogni uso improprio dei prodotti è vietato e farà decadere la garanzia.

Qualsiasi variazione dei termini di cui sopra dovrà essere concordata per iscritto con MAARMO SRL

I termini di garanzia decadono se il prodotto ha subito manomissioni, danneggiamenti, o non sia nello stato in cui alla consegna.



Per la validità della garanzia l'installazione deve essere eseguita in conformità delle leggi e delle norme in vigore nel paese.

4.1 Assistenza Tecnica

Per assistenza tecnica è necessario rivolgersi al proprio installatore o distributore.